

SV-X70
SV-X110

Frame Glass

FRAME es un marco perimetral compatible con todos los sistemas de la familia Compact Glass.

Con él puedes transformar tus puertas correderas de vidrio en un hogar o comercio elegante, moderno y minimalista.

Adecuado para paneles de vidrio de 10 mm de espesor y un peso de 70 a 110 kg por hoja.

Se ofrece en dos acabados: aluminio anodizado negro y aluminio anodizado plata mate.



POSIBILIDADES DE INSTALACIÓN

Conjunto marco perimetral

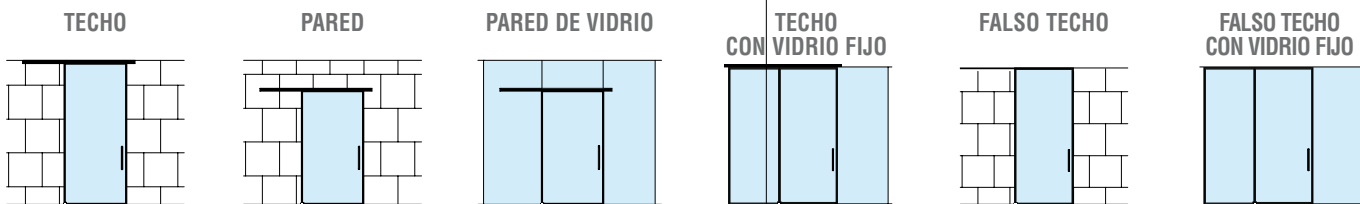

Conjunto división interna

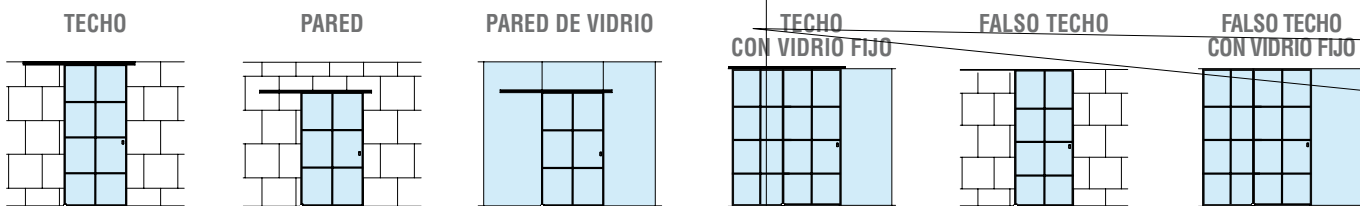

Variantes de instalación

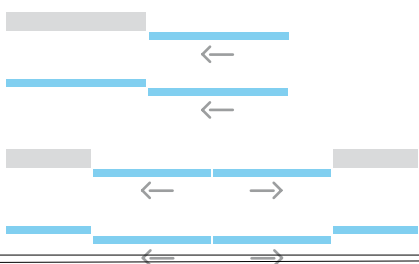

Pictogramas

PERFILERÍA FRAME

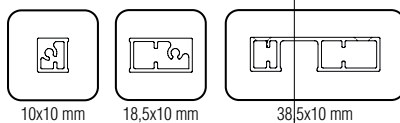

ESPECIFICACIONES

SV-X70

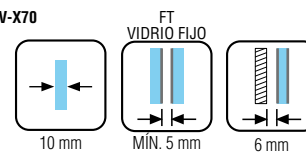

SV-X110

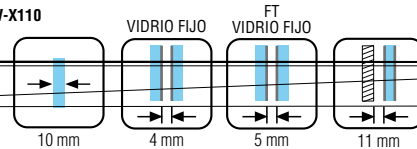

SV - X70 **Peso: 70 kg**

Montaje a pared

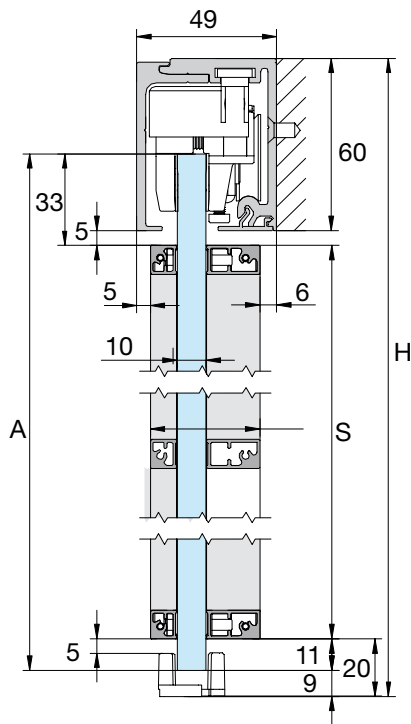

S=A-44 A=H-43

Montaje a techo

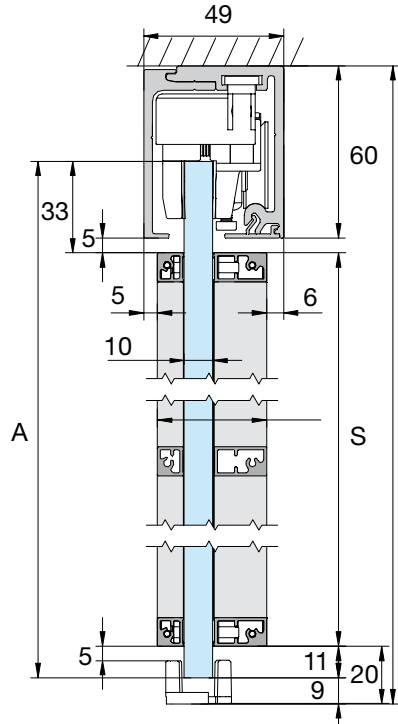

S=A-44 A=H-43

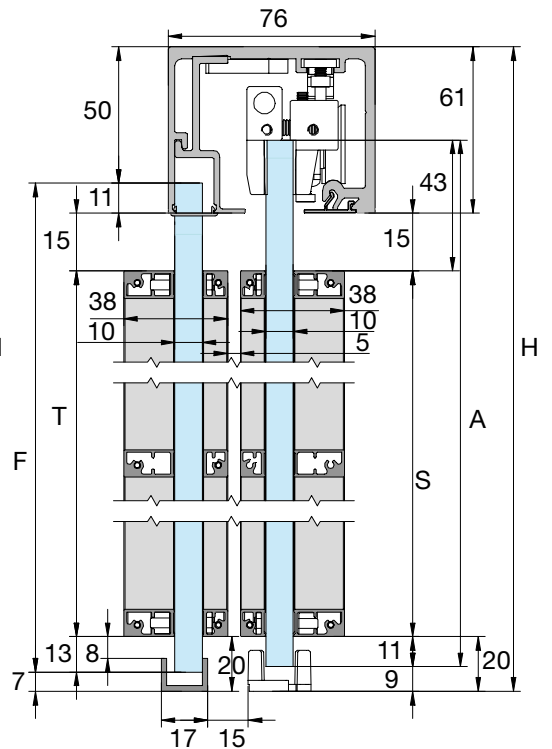

F=H-57 A=H-43 S=A-54 T=F-39

Montaje a pared de vidrio

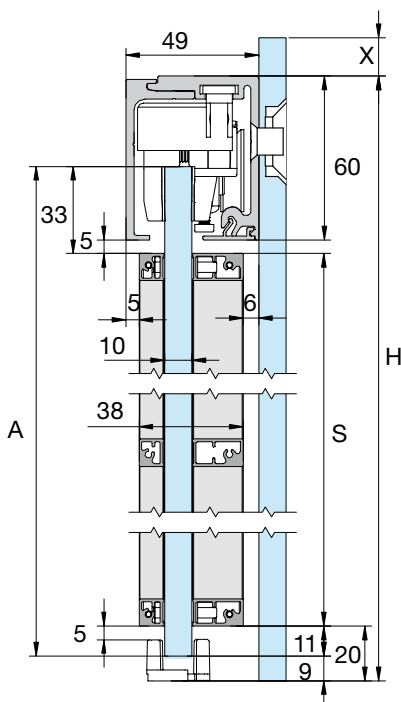

S=A-44 A=H-43

Montaje a falso techo

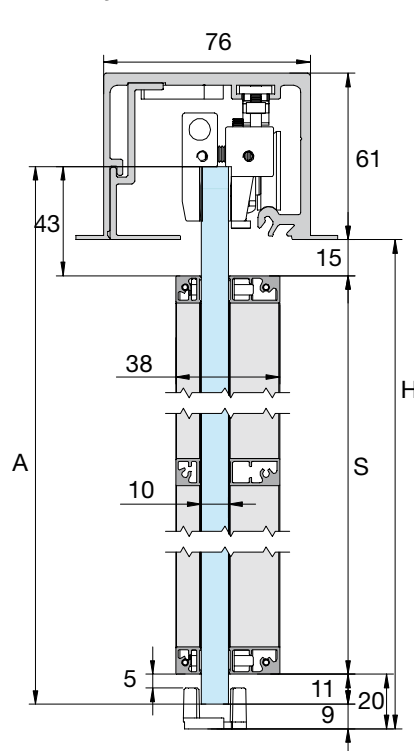

A=H+17 S=A-54

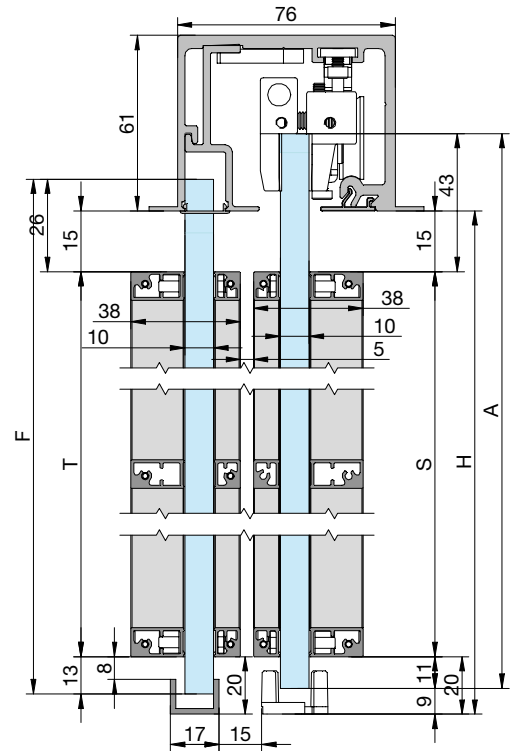

F=H+6 A=H+17 S=A-54 T=F-39

**DIVISIONES Y PUERTAS CORREDERAS
FRAME GLASS SV-X110 - SECCIÓN TIPO**



SV - X110 **Peso: 110 kg**

Montaje a pared

Montaje a techo

Montaje a pared de vidrio

Montaje a falso techo

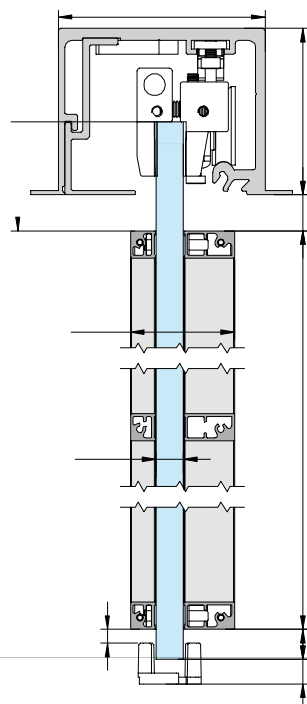
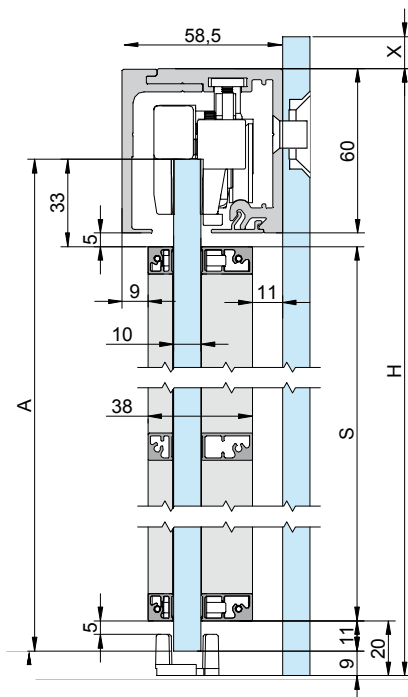

$S=A-44$ $A=H-43$

$A=H+17$ $S=A-54$





DESCRIPCIÓN

REFERENCIA

KIT MARCO PERIMETRAL SV-X70 / SV-X110

111/41
111/42

Vidrio 10 mm

Medida máxima de la puerta: 3 m



Acabado: Blanco

2851.K1 BL

Medida máxima de la puerta: 2,5 m



Acabados: Blanco

2851.K11 BL

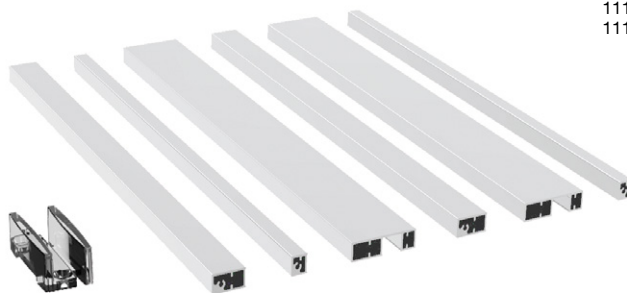

KIT DIVISIÓN INTERNA SV-X70 / SV-X110

111/43

Kit de 3 m

Medida máxima de la puerta:

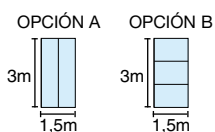

Acabados: Blanco

2851.K2 BL



KIT MARCO PERIMETRAL
PARA VIDRIO FIJO A FALSO TECHO
SV-X70 / SV-X110

111/44
111/45

Vidrio 10 mm

Medida máxima del fijo: 3 m



Acabados: Blanco

2851.K3 BL

Medida máxima del fijo: 2,5 m



Acabados: Blanco

2851.K13 BL

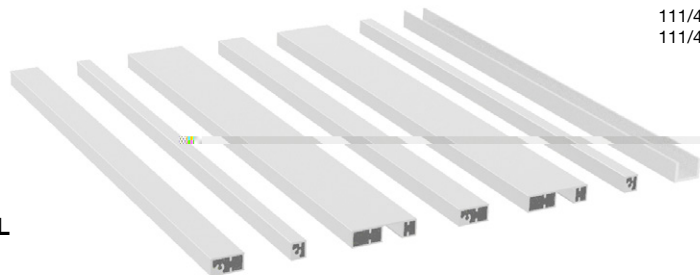

KIT MARCO PERIMETRAL
PARA VIDRIO FIJO SV-X70 / SV-X110

111/46
111/47

Vidrio 10 mm

Medida máxima del fijo: 3 m



Acabados: Blanco

2851.K4 BL

Medida máxima del fijo: 2,5 m



Acabados: Blanco

2851.K14 BL

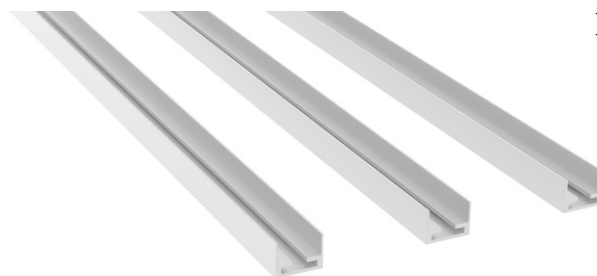

TIRADOR FRAME DOBLE

Incluye adhesivo 3M

Acabados: Blanco

2852 BL

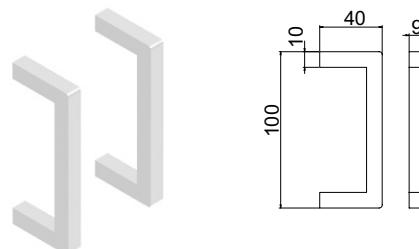

111/31